

Varenummer: 12513600040500
Beskrivelse: KLEE-coil 513 600 040.500
M4 Rustfast mat. 1.4305

Mål

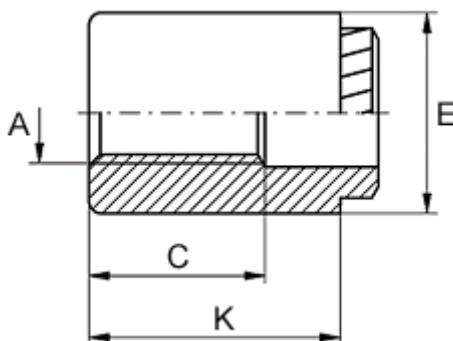

Gevindlængde C	= 9
Huldiameter +0,1	= 6.4
Højde K	= 13
Indvendigt gevind A	= M4
Min. materialetykkelse	= 1.5
Mindsteafstand til kant	= 3.3
Udvendig diameter E	= 8